



Ihr Fachhändler für Tore, Türen und Antriebe.

[direkt zur Webseite](#)

Bereitgestellt von:

www.tor7.de



ALLGEMEINE INFORMATIONEN

Wie unterscheidet man die DIN-Richtung?

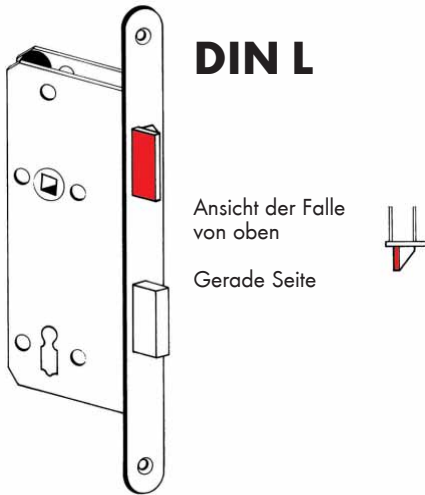

Als Faustregel gilt: Betrachtet man das Schloss wie oben abgebildet und befindet sich bei der Falle die gerade Seite links, so handelt es sich um ein DIN-L-Schloss.

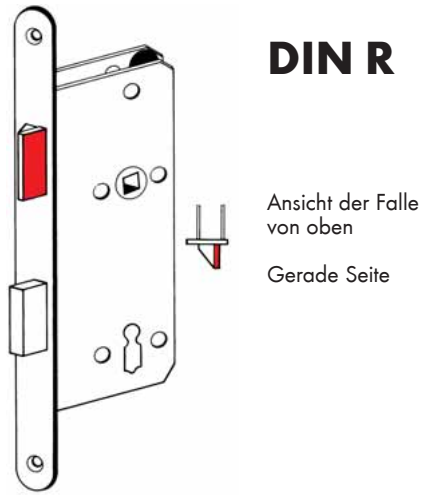

Als Faustregel gilt: Betrachtet man das Schloss wie oben abgebildet und befindet sich bei der Falle die gerade Seite rechts, so handelt es sich um ein DIN-R-Schloss.

Stulp-Arten

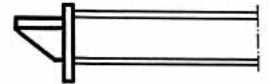

Stulp außermittig
(für gefälzte Türen)

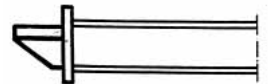

Stulp mittig (für stumpfe Türen)

Öffnungsrichtungen

DIN-Links
einwärts

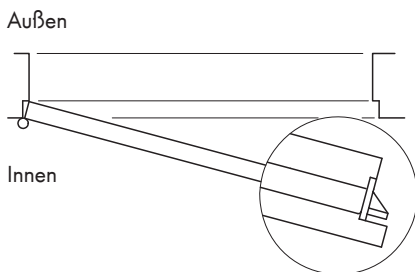

DIN-Rechts
einwärts

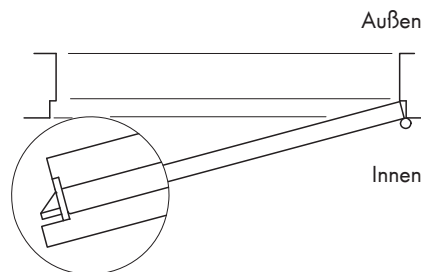

DIN-Links
auswärts

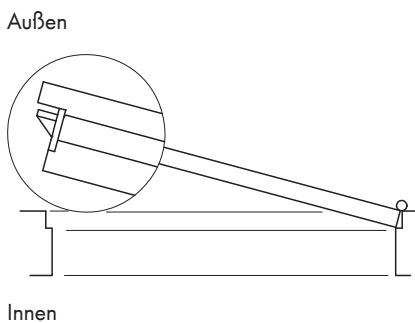

DIN-Rechts
auswärts

